

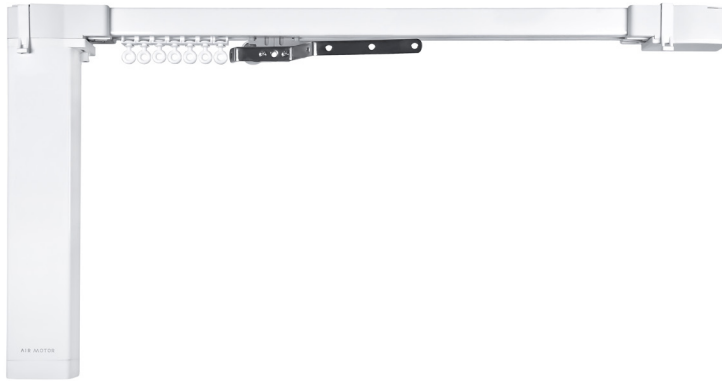

## AIR MOTOR 5500 HOME

Управление от проводной кнопки / радиопульта / смартфона / встроенный приемник радиосигнала /  
встроенный WI-Fi модуль Xiaomi



### Особенности системы AIR MOTOR :



RS485



- Универсальный электропривод: управление от радиопульта / смартфона / настенной радиокнопки / проводной кнопки (фазное управление) / выход на «сухой» контакт / RS485 / гостиничные карты
- Встроенный WI-Fi модуль (управление электрокарнизом через приложение «Mi Home» в телефоне)
- Поддерживает голосовое управления с помощью «Алисы» (Яндекс.Станция)
- Грузоподъемность: до 40 кг
- Работы от сети 110-240V
- Эргономичный дизайн электропривода
- Удобная Click-система крепления электропривода к карнизу
- Тихая работы двигателя - 33 dB
- Максимальная длина профиля без стыка - 6 м

~220V



45 kg



Радиус изгиба:

\* Изгиб в горизонтальной плоскости

\* Минимальный радиус изгиба:

дуга (эрекер)  $R = 600$  мм

угловой изгиб  $R = 250$  мм или  $R = 300$  мм (на выбор)

### Варианты установки электропривода

#### Стандартная

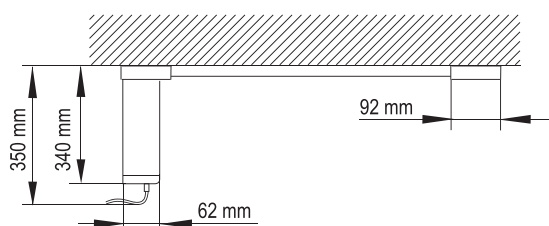



# КАРНИЗЫ С ЭЛЕКТРИЧЕСКИМ ПРИВОДОМ

## Чертеж профиля

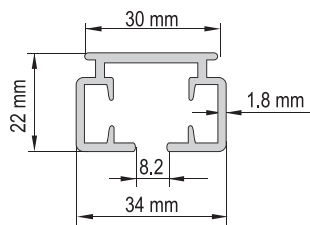

## Монтаж в нишу

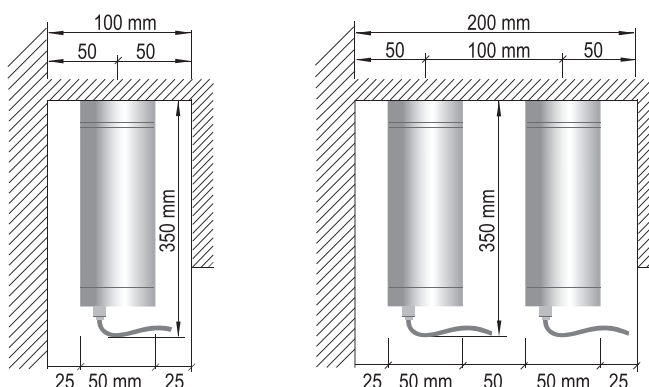

## Монтаж карниза

### Стеновой

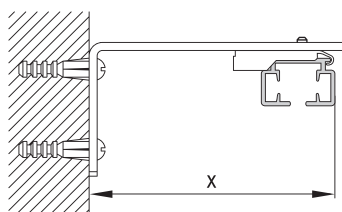

длина кронштейна	x
60 mm	70 mm
100 mm	110 mm
150 mm	160 mm
200 mm	210 mm
250 mm	260 mm
300 mm	310 mm

### Потолочный

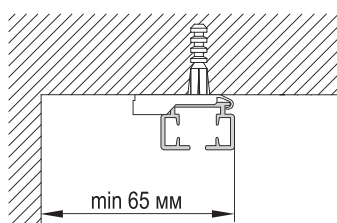

С клипсой арт. ЕС 7640 (используется в стандартной комплектации)

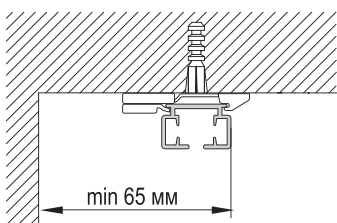
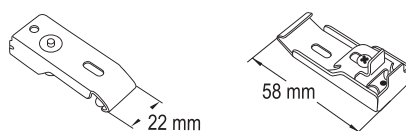

С клипсой арт. ЕС 9640 (используется для эркерных карнизов)

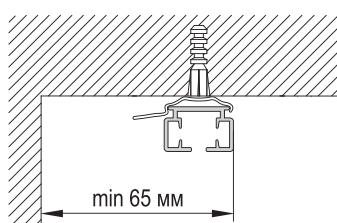
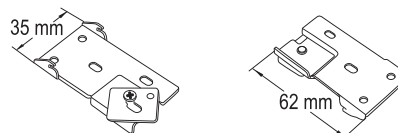

С клипсой арт. ЕС 9650 (используется для штор весом до 10 кг.)

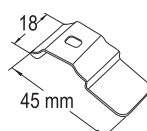



## КАРНИЗЫ С ЭЛЕКТРИЧЕСКИМ ПРИВОДОМ

Данные по размерам	AIR MOTOR 5500 HOME
Ширина (габаритная), <i>тах</i>	1000 см
Технические характеристики электропривода	AIR MOTOR 5500 HOME
Электропривод EC5250 Wi-Fi	110-240V (встроенный трансформатор), 50/60Hz, 1.2 Nm, 36W, 0.15A
Встроенный радиоприемник (433,92 MHz)	+
Класс защиты	IP20
Уровень шумности	33 dB(A)
Время бесперывной работы	> 4 минут
Скорость движения	14 см в секунду
Максимальное количество оборотов	$\infty$
Электронная память конечных положений	+
Автоматическая остановка при обнаружении преграды (AUTOSTOP)	+
Плавная работа, благодаря функции мягкой остановки электропривода	+
Возможность ручного управления в случае отключения электричества	+
Совместимость с выключателями высокого тока	+
Автоматическое начало работы привода при ручном натяжении штор (TOUCH MOTION)	+
Возможность бесперебойной работы при «падении» напряжения в сети (110V-240V)	+
Защита от перегрузок	+
Монтаж с левой или правой стороны карниза (возможна переустановка в течение эксплуатации)	+
Возможность подключения к системе «Умный Дом» (подключение по «сухому» контакту)	+
Встроенный WI-FI модуль (управление со смартфона /планшета). Возможность голосового управления через «Яндекс.Станция»	+
Управление с помощью открытого протокола RS485	+
Управление с помощью гостиничной карты	+
Гарантия	5 лет

Схема подключения электропривода







Схема для низковольтного управления электроприводом



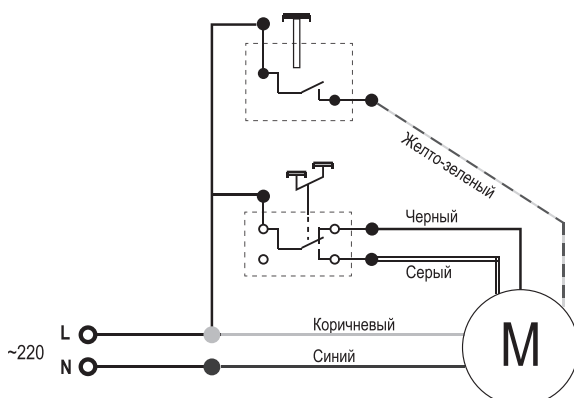
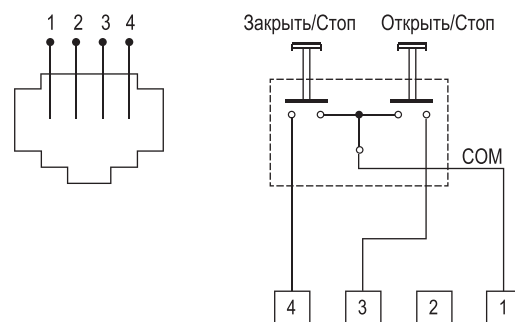

## КАРНИЗЫ С ЭЛЕКТРИЧЕСКИМ ПРИВОДОМ

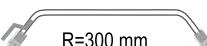
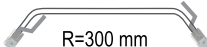
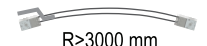
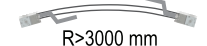
### Весовая нагрузка для AIR MOTOR 5500 HOME

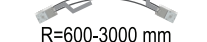
Тип профиля	2 м	4 м	6 м	8 м	10 м
A 	38,5 кг	33,5 кг	31,5 кг	29,5 кг	27 кг
B 	45 кг	37,5 кг	36 кг	34 кг	31,5 кг
C 	25 кг	20 кг	19,5 кг	18 кг	16 кг
D 	26 кг	24 кг	22 кг	19,5 кг	17 кг
E 	30,5 кг	28,5 кг	27 кг	25 кг	22,5 кг
F 	35 кг	33 кг	31 кг	29,5 кг	27 кг
G 	18 кг	16 кг	13,5 кг	/	/
H 	20,5 кг	18,5 кг	16 кг	/	/

### Варианты изгиба

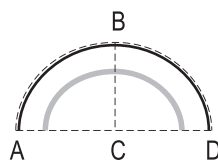
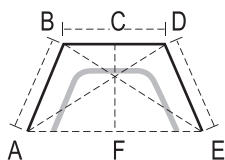
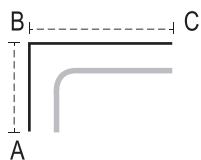

### Варианты открытия штор

### Система «Wave» (Волна)

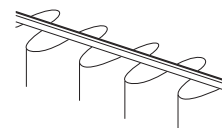
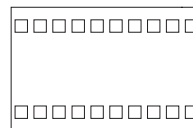
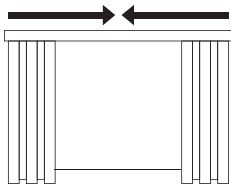
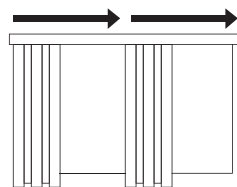

Лента «Волна», Арт. 73

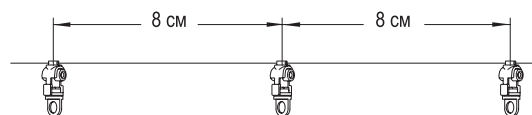
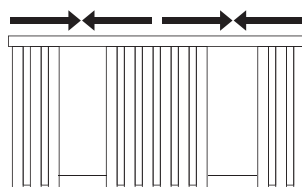
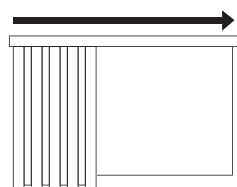

Бегунки на шнуре Арт. EC7668