

**AIR MOTOR 7000**

Управление от проводной кнопки или системы «Умный Дом»



~220V

max.  
12 m50  
kg**Особенности системы AIR MOTOR 7000:**

- Управление от проводной кнопки или системы «Умный Дом» (фазное подключение)
- Встроенный трансформатор позволяет работать электроприводу в сетях с напряжением от 110 до 240V
- Эргономичный дизайн электропривода
- Удобная click-система крепления электропривода к карнизу
- Бесшумная работа двигателя — 25 dB ( 25 dB — сравнимо с тихим шепотом человека на расстоянии 1 метра)
- Максимальная длина профиля без стыка — 7 м
- Максимальная ширина карниза (габаритная) до 12 метров
- Максимальный вес шторы до 50 кг

Радиус изгиба:

\* Изгиб в горизонтальной плоскости

\* Минимальный радиус изгиба:

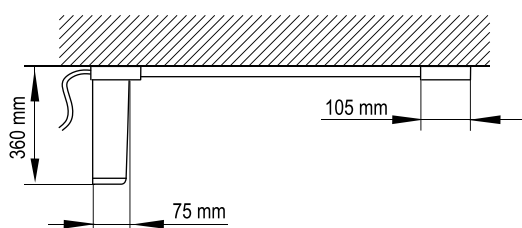
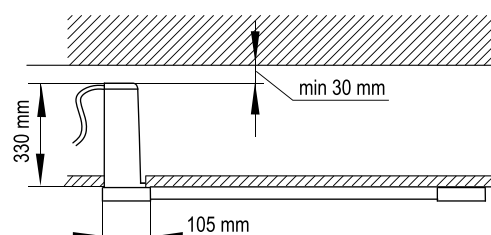
дуга (эрекер)  $R = 600$  ммугловой изгиб  $R = 250$  мм или  $R = 300$  мм (на выбор)**Варианты установки электропривода****Стандартная****Установка в полый потолок**



# КАРНИЗЫ С ЭЛЕКТРИЧЕСКИМ ПРИВОДОМ

## Чертеж профиля

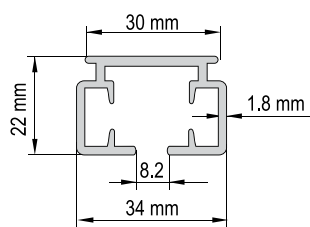

## Монтаж в нишу

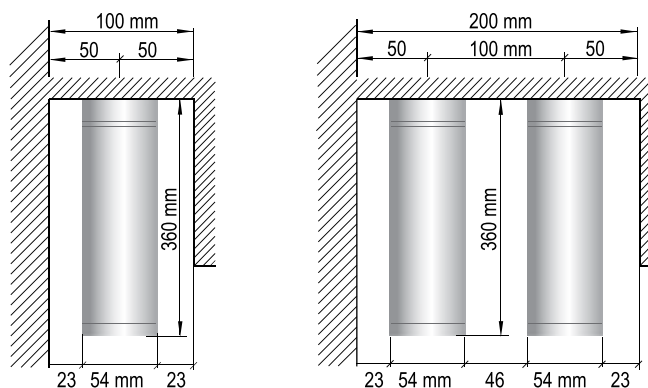

## Монтаж карниза

### Стеновой

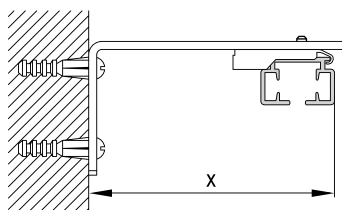

длина кронштейна	x
60 mm	70 mm
100 mm	110 mm
150 mm	160 mm
200 mm	210 mm
250 mm	260 mm
300 mm	310 mm

### Потолочный

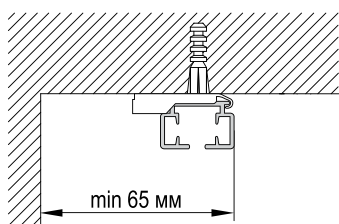

С клипсой арт. ЕС 7640 (используется в стандартной комплектации)

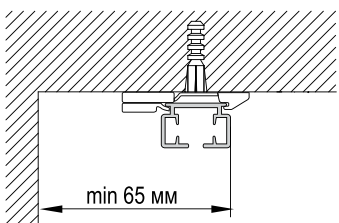
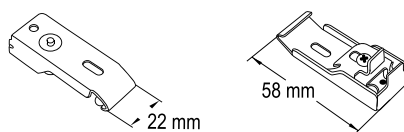

С клипсой арт. ЕС 9640 (используется для эркерных карнизов)

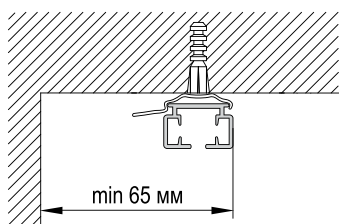
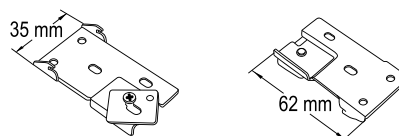

С клипсой арт. ЕС 9650 (используется для штор весом до 10 кг.)

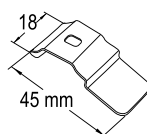



Технические характеристики электропривода	AIR MOTOR 7000
Электропривод EC7020	110-240V (встроенный трансформатор), 50-60Hz, 1.2Nm, 35W, 0.12A
Класс защиты	IP20
Уровень шумности	25 dB(A)
Время непрерывной работы	4 минуты
Скорость движения	14 см в секунду
Максимальное количество оборотов	∞
Электронная память конечных положений	+
Скрытая проводка кабеля	+
Автоматическая остановка при обнаружении преграды (AUTOSTOP)	+
Плавная работа, благодаря функциям мягкого старта и мягкой остановки электропривода	+
Возможность ручного управления в случае отключения электричества	+
Совместимость с выключателями высокого тока	+
Возможность бесперебойной работы при «падении» напряжения в сети (110V-240V)	+
Защита от перегрузок	+
Возможность подключения к системе «Умный Дом» (подключение по фазе)	+
Монтаж с левой или правой стороны карниза (возможна переустановка в течение эксплуатации)	+
Гарантия	5 лет



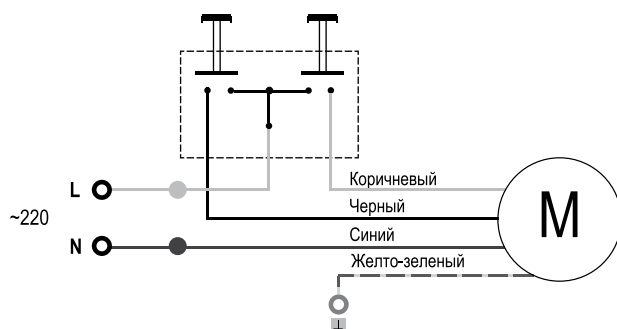



## Схема подключения электропривода

Сечение кабеля — 0,75 мм<sup>2</sup>

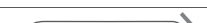

## КАРНИЗЫ С ЭЛЕКТРИЧЕСКИМ ПРИВОДОМ

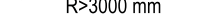
### Весовая нагрузка для AIR MOTOR 7000

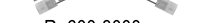
Тип профиля	2 м	4 м	6 м	8 м	10 м	12 м
A 	43 кг	37 кг	35 кг	33 кг	30 кг	25 кг
B 	50 кг	42 кг	40 кг	38 кг	35 кг	30 кг
C  R=300 mm	28 кг	23 кг	22 кг	20 кг	18 кг	13 кг
D  R=300 mm	29 кг	27 кг	25 кг	22 кг	19 кг	14 кг
E  R>3000 mm	34 кг	32 кг	30 кг	28 кг	25 кг	20 кг
F  R>3000 mm	39 кг	37 кг	35 кг	33 кг	30 кг	25 кг
G  R=600-3000 mm	20 кг	18 кг	15 кг	/	/	/
H  R=600-3000 mm	23 кг	21 кг	18 кг	/	/	/

### Варианты изгиба

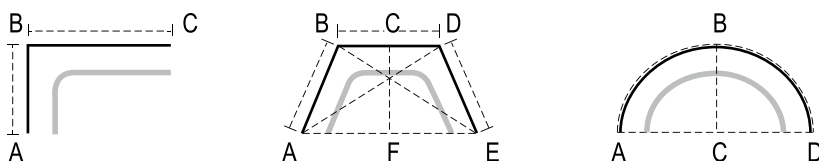

### Варианты открытия штор

### Система «Wave» (Волна)

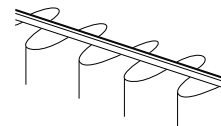
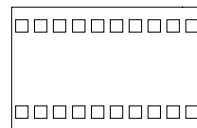
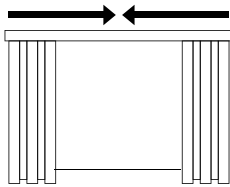
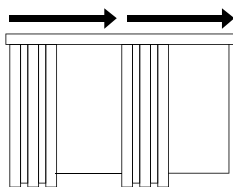

Лента «Волна», Арт. 73

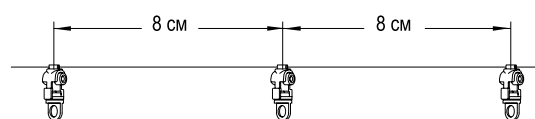
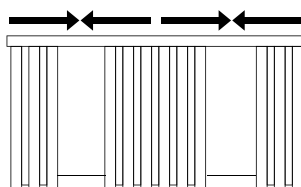
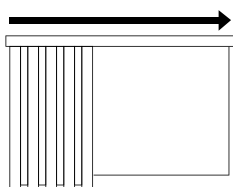

Бегунки на шнуре Арт. EC7668