

**AIR MOTOR 8800**

Система с электрическим приводом для «Зимнего Сада»

**Особенности системы AIR MOTOR 8800 Зимний Сад:**

~220V

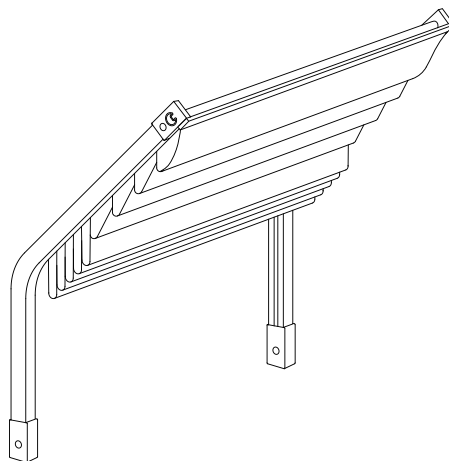

- Электрическая система AIR MOTOR для жилых и коммерческих объектов
- Несколько вариантов применения: горизонтальные, наклонные, изогнутые (наименьший радиус изгиба 30 см) и арочные
- Варианты управления системой:
 - а) Фазное управление (управление от кнопки или системы «Умный дом»)
 - б) Радиуправление (управление от пульта, радиокнопки или со смартфона)
 - в) Аккумулятор, радиуправление (управление от пульта, радиокнопки или со смартфона)
- Варианты применяемых электроприводов:
 - а) Фазное управление - только AIR MOTOR
 - б) Радиуправление - AIR MOTOR или SOMFY
 - в) Аккумулятор - только AIR MOTOR
- Максимальная грузоподъемность системы до 26 кг (максимальный вес ткани при горизонтальном варианте системы)
- Низкий уровень шума
- Максимальные размеры системы: высота/длина до 7.0 метров и ширина до 2,4 метра
- Стандартный шаг между поперечными вставками 25-30 см
- Каждая система изготавливается индивидуально по размерам заказчика
- Удобный монтаж системы
- Стандартный цвета профиля: белый (напыление) в RAL9016
- Время полной зарядки аккумуляторной батареи — 6 часов (после полной зарядки, необходимо отсоединить зарядное устройство от мотора для избежания саморазряда)



Боковой направляющий профиль

Расположение кронштейнов

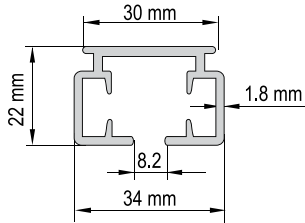

Наименьший радиус изгиба — 300 мм



Обратите внимание:
Последний кронштейн необходимо монтировать как можно ближе (max 5 см) к торцевому механизму.

Монтаж

Монтаж в раму с кронштейном EC 7640

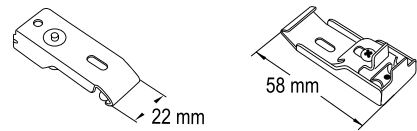

Кронштейн EC 7640

Монтаж на раму (одинарная установка) с одним кронштейном EC 7640 и кронштейном 28-2

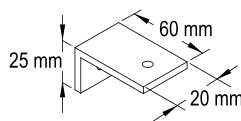
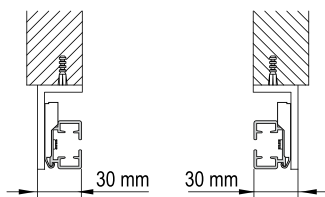

28-2

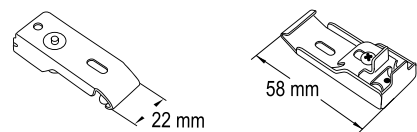

Кронштейн EC 7640

Монтаж на раму (объединенная установка) с двумя кронштейнами EC 7640 и кронштейном 28-2

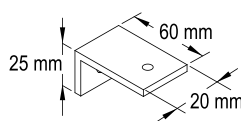
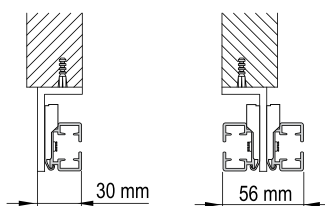

28-2

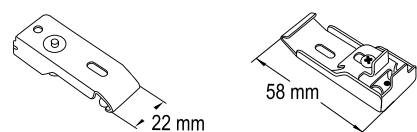

Кронштейн EC 7640



Монтаж

Монтаж между рамами с кронштейном ЕС 7640 и бегунком ЕС 8816

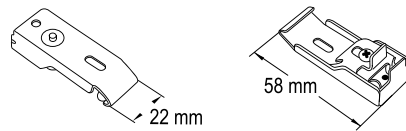
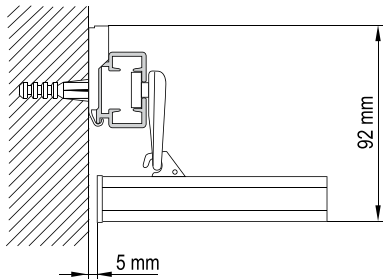

Кронштейн ЕС 7640

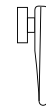

Бегунок ЕС 8816

ВНИМАНИЕ! Без бегунка ЕС 8816 между профилем и крышкой поперечных стержней образуется зазор.

Необходимо указать желаемую ширину ткани.

ОПЦИОНАЛЬНО-КОНСОЛЬНЫЙ ВАРИАНТ.

Монтаж между рамами с кронштейном ЕС 7640 и бегунком ЕС 8816

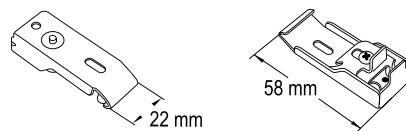
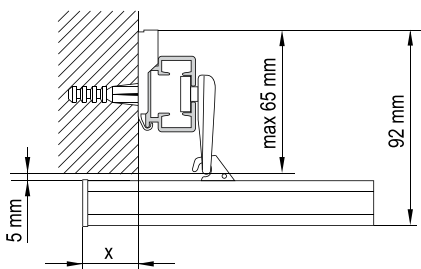

Кронштейн ЕС 7640

Бегунок ЕС 8816

Вставка-держатель шторы может выходить за боковой профиль на max 40 см (=x)

Необходимо указать желаемую ширину ткани.



Примеры расположения / Таблица нагрузки

AIR MOTOR 8800	мотор	кг (max)	A (m)	B (m)
	серия «WHITE EDITION» EC3500 6/28 ,EC3510 6/28	16	2,4	7
	серия «BLACK EDITION» EC3540 4/28, EC3530 4/28	13	2,4	7
	Sonesse 40 3/30 RTS (SOMFY)	10	2	7
	Привод ALTUS 6/32 RTS (SOMFY)	18	2,4	7
	серия «WHITE EDITION» EC3500 6/28, EC3510 6/28	20	2,4	7
	серия «BLACK EDITION» EC3540 4/28, EC3530 4/28	17	2,4	7
	Sonesse 40 3/30 RTS (SOMFY)	12	2	7
	Привод ALTUS 6/32 RTS (SOMFY)	24	2,4	7
	серия EC 3520 3/28 (аккумулятор)	10	2	5
	серия «WHITE EDITION» EC3500 6/28 ,EC3510 6/28	22	2,4	7
	серия «BLACK EDITION» EC3540 4/28, EC3530 4/28	18	2,4	7
	Sonesse 40 3/30 RTS (SOMFY)	13	2	7
	Привод ALTUS 6/32 RTS (SOMFY)	26	2,4	7
	серия EC 3520 3/28 (аккумулятор)	11	2	5
	серия «WHITE EDITION» EC3500 6/28, EC3510 6/28	15	2,4	7
	серия «BLACK EDITION» EC3540 4/28, EC3530 4/28	12	2,4	6
	Sonesse 40 3/30 RTS (SOMFY)	9	2	6
	Привод ALTUS 6/32 RTS (SOMFY)	17	2,4	7
	серия «WHITE EDITION» EC3500 6/28, EC3510 6/28	8	2,2	6
	серия «BLACK EDITION» EC3540 4/28, EC3530 4/28	6	2,2	6
	Sonesse 40 3/30 RTS (SOMFY)	5	1,8	6
	Привод ALTUS 6/32 RTS (SOMFY)	9	2,2	6

Характеристики моторов — управление от кнопки.

Технические характеристики электроприводов	AIR MOTOR 8800W	AIR MOTOR 8800B
Характеристики электропривода	230V, 50Hz, 6Nm, 155W, 0.67A	230V, 50Hz, 4Nm, 133W, 0.57A
Класс защиты	IP44	IP44
Уровень шумности	40 dB(A)	33 dB(A)
Время непрерывной работы	4 минуты	4 минуты
Скорость движения	28 об. в минуту	28 об. в минуту
Максимальное количество оборотов	∞	∞
Возможность параллельного подключения без дополнительных реле	+	+
Точечная настройка конечных положений	+	+
Простота настройки	+	+
Производитель электропривода	AIR MOTOR	AIR MOTOR
Название электропривода	WHITE EDITION	BLACK EDITION
Гарантия	5 лет	5 лет



Характеристики моторов – управление от пульта

Технические характеристики электроприводов	AIR MOTOR 8550W	AIR MOTOR 8550B	Sonesse 3/30 RTS	Altus RH 6/32 RTS
Характеристики электропривода	230V, 50Hz, 6Nm, 155W, 0.67A, 433Mhz	230V, 50Hz, 4Nm, 133W, 0.57A, 433Mhz	230V, 50Hz, 3Nm, 95W, 0.44A, 433Mhz	230V, 50Hz, 6Nm, 120W, 0.5A, 433Mhz
Встроенный радиоприемник	+	+	+	+
Класс защиты	IP44	IP44	IP44	IP44
Уровень шумности	40 dB(A)	33 dB(A)	42 dB(A)	52 dB(A)
Время непрерывной работы	4 минуты	4 минуты	4 минуты	4 минуты
Скорость движения	28 об. в минуту	28 об. в минуту	30 об. в минуту	32 об. в минуту
Максимальное количество оборотов	∞	∞	250	250
Электронная память конечных положений	+	+	+	+
Управление от ручного и настенного радиопередатчика	+, а также со смартфона	+, а также со смартфона	+, а также со смартфона	+, а также со смартфона
Количество промежуточных положений	1	1	1	1
Возможность параллельного подключения без дополнительных реле	+	+	+	+
Точечная настройка конечных положений	+	+	+	+
Производитель электропривода	AIR MOTOR	AIR MOTOR	SOMFY	SOMFY
Название электропривода	WHITE EDITION	BLACK EDITION	Sonesse	Altus
Гарантия	5 лет	5 лет	5 лет	5 лет



Характеристики моторов – аккумулятор

Технические характеристики электроприводов	AIR MOTOR 8800
Характеристики электропривода	12V (встроенная литиевая аккумуляторная батарея), 6Nm, 20W, 1.66A)
Встроенный радиоприемник	+
Встроенная литиевая аккумуляторная батарея (4-5 месяцев без подзарядки). Полный цикл зарядки батареи — 6 часов	4800 mA/ h
Зарядное устройство	Вход: 110-240V, ACO.4A, 50/60 Hz, выход: 12.6V-1A
Класс защиты	IP44
Уровень шумности	43 dB(A)
Время непрерывной работы	∞
Скорость движения	24 оборотов в минуту
Максимальное количество оборотов	∞
Электронная память конечных положений	+
Управление от ручного и настенного радиопередатчика	+, а также со смартфона
Количество промежуточных положений	1
Низкая потребляемая мощность	+
Автоматическая остановка при возникновении сопротивления движению электропривода (AUTOSTOP)	+
Точечная настройка конечных положений	+
Простота настройки	+
Производитель электропривода	AIR MOTOR
Название электропривода	EC 3523
Гарантия	1 год

Схема подключения электропривода (фазное)

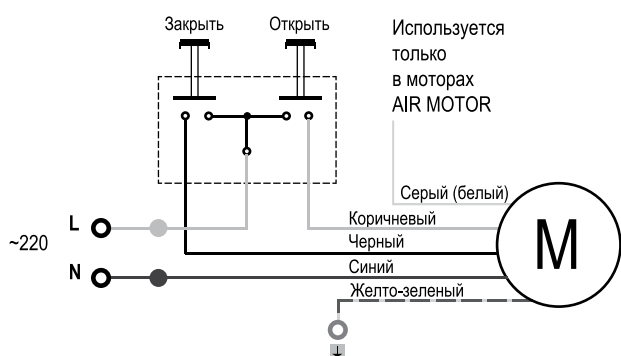

Схема подключения электропривода (радио)

