

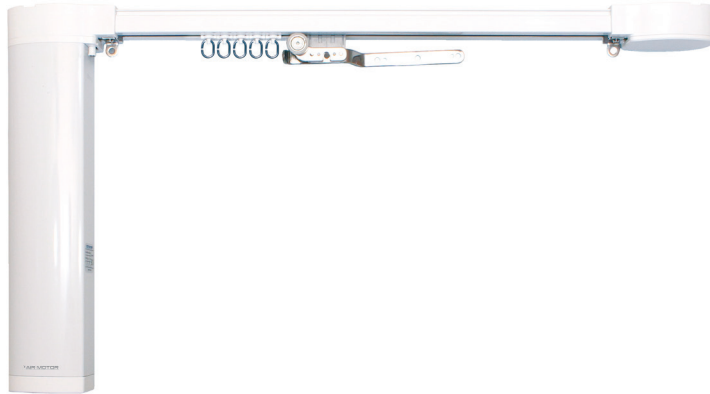

AIR MOTOR 7300

Управление от радиопульта / встроенный приемник радиосигнала



~220V



max.
12 m



Особенности системы AIR MOTOR 7300

- Управление от радиопульта / радиокнопки / смартфона / выход на «сухой» контакт
- Функция «Touch Motion» — запуск электропривода вручную, потяните за штору рукой
- Работа от сети 220V
- Возможность программирования конечных положений с помощью пульта Д. У.
- Эргономичный дизайн электропривода
- Удобная click-система крепления электропривода к карнизу
- Бесшумная работа двигателя — 33 dB
- Максимальная длина профиля без стыка — 6 м
- Максимальная ширина карниза (габаритная) до 12 метров
- Максимальный вес шторы до 100 кг

Радиус изгиба:

* Изгиб в горизонтальной плоскости

* Минимальный радиус изгиба:

дуга (эрекер) $R = 600$ мм

угловой изгиб $R = 250$ мм или $R = 300$ мм (на выбор)

Варианты установки электропривода

Стандартная

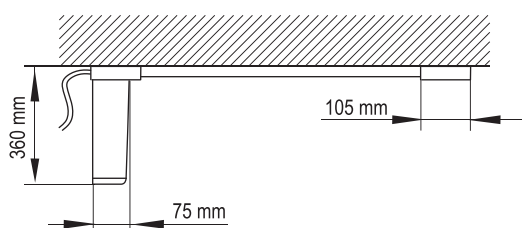

Установка в полый потолок

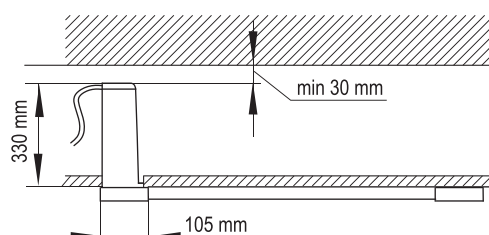



КАРНИЗЫ С ЭЛЕКТРИЧЕСКИМ ПРИВОДОМ

Чертеж профиля

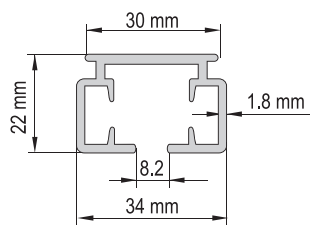

Монтаж в нишу

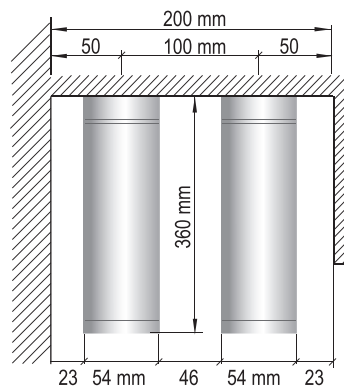
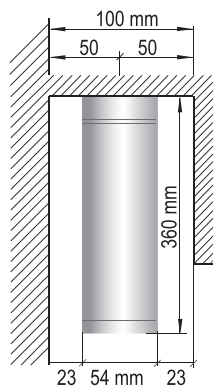

Монтаж карниза

Стеновой

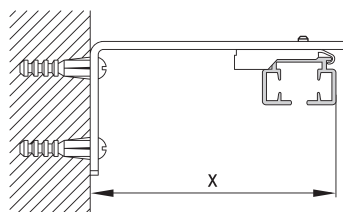

длина кронштейна	x
60 mm	70 mm
100 mm	110 mm
150 mm	160 mm
200 mm	210 mm
250 mm	260 mm
300 mm	310 mm

Потолочный

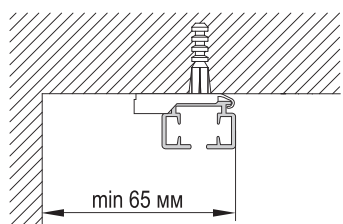

С клипсой арт. ЕС 7640 (используется в стандартной комплектации)

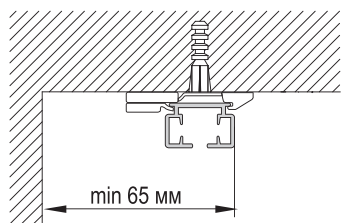
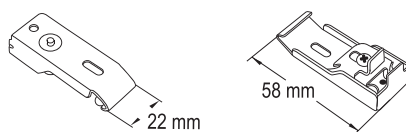

С клипсой арт. ЕС 9640 (используется для эркерных карнизов)

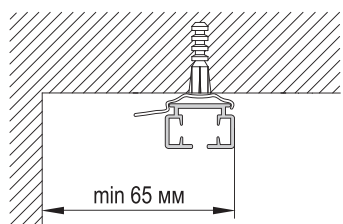
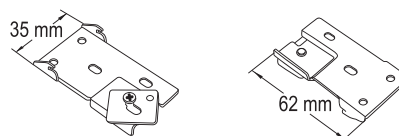

С клипсой арт. ЕС 9650 (используется для штор весом до 10 кг.)

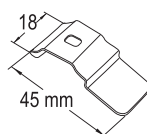



КАРНИЗЫ С ЭЛЕКТРИЧЕСКИМ ПРИВОДОМ

Технические характеристики электропривода	AIR MOTOR 7300
Электропривод EC7320	220V, 50H, 75W, 0.34A
Встроенный радиоприемник (433,92 MHz)	+
Управление от ручного и настенного радиопередатчика	+, а также со смартфона
Класс защиты	IP40
Уровень шумности	33 dB(A)
Время непрерывной работы	4 минуты
Скорость движения	20 см в секунду
Максимальное количество оборотов	∞
Автоматическая память конечных положений	+
Возможность программирования конечных положений с помощью пульта д. у.	+
Скрытая проводка кабеля	+
Автоматическая остановка при обнаружении преграды (AUTOSTOP)	+
Возможность ручного управления в случае отключения электричества	+
Возможность программирования третьего (промежуточного) положения	+
Автоматическое начало работы привода при ручном натяжении штор (TOUCH MOTION)	+
Возможность подключения к системе «Умный Дом» (подключение по «сухому» контакту)	+
Монтаж с левой или правой стороны карниза (возможна переустановка в течение эксплуатации)	+
Гарантия	5 лет

Схема подключения электропривода

Схема для низковольтного управления электроприводом

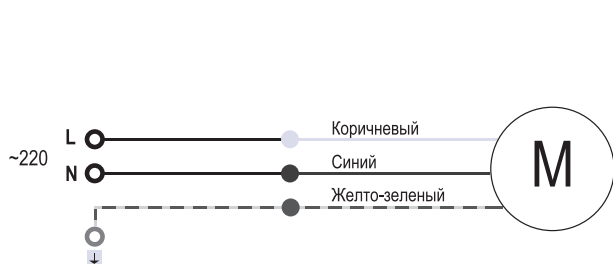



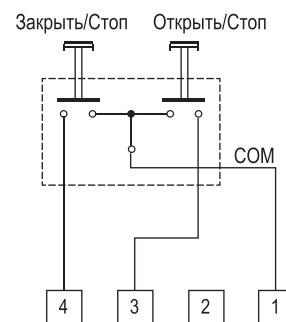
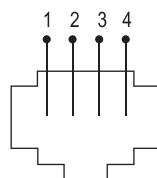

Сечение кабеля — 0,75 мм²



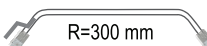
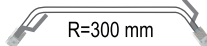
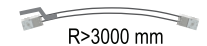
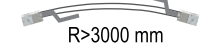
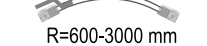

КАРНИЗЫ С ЭЛЕКТРИЧЕСКИМ ПРИВОДОМ

Весовая нагрузка для AIR MOTOR 7300

Тип профиля	2 м	4 м	6 м	8 м	10 м	12 м
A 	86 кг	74 кг	70 кг	66 кг	60 кг	50 кг
B 	100 кг	84 кг	80 кг	76 кг	70 кг	60 кг
C  R=300 mm	56 кг	46 кг	44 кг	40 кг	36 кг	26 кг
D  R=300 mm	58 кг	54 кг	50 кг	44 кг	38 кг	28 кг
E  R>3000 mm	68 кг	64 кг	60 кг	56 кг	50 кг	40 кг
F  R>3000 mm	78 кг	74 кг	70 кг	66 кг	60 кг	50 кг
G  R=600-3000 mm	40 кг	36 кг	30 кг	/	/	/
H  R=600-3000 mm	46 кг	42 кг	36 кг	/	/	/

Варианты изгиба

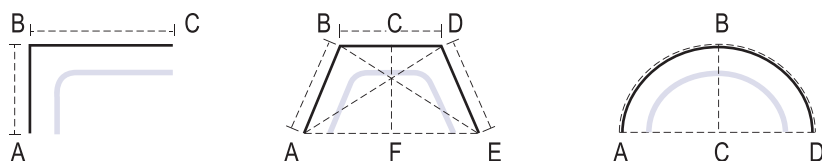

Варианты открытия штор

Система «Wave» (Волна)

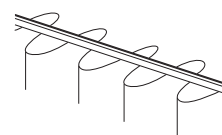
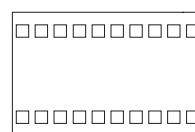
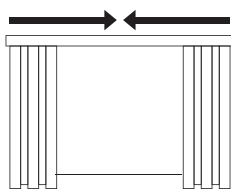
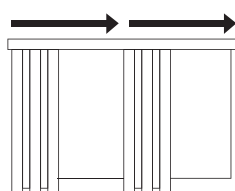

Лента «Волна», Арт. 73

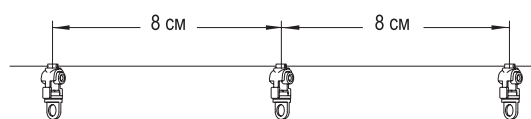
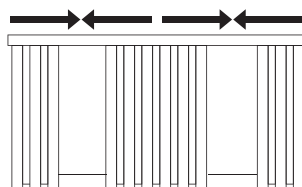
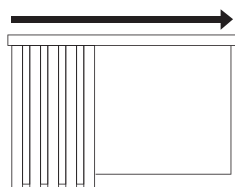

Бегунки на шнуре Арт. EC7668

Обратите внимание!

Электроприводом Air Motor возможно управлять только радиопультами и радиокнопками Air Motor.