

**AIR MOTOR 7400**

Управление от проводной кнопки / радиопульта / смартфона / встроенный приемник радиосигнала

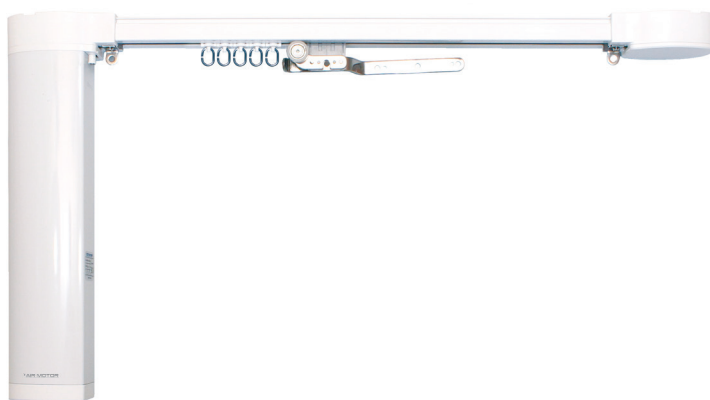

~220V

**Особенности системы AIR MOTOR 7400**

- Универсальный электропривод: управление от радиопульта / настенной радиокнопки / смартфона / от проводной кнопки (фазное управление) / выход на «сухой» контакт
- Система для установки в наклонной плоскости до 30 градусов от горизонта.
- Индивидуальная схема подключения (5-жильный кабель)
- Возможность программирования конечных положений с помощью пульта Д. У.
- Эргономичный дизайн электропривода
- Удобная slick-система крепления электропривода к карнизу
- Максимальная длина профиля без стыка — 7 м
- Максимальная ширина карниза (габаритная) до 15 метров
- Максимальный вес шторы до 100 кг
- При установке электрокарниза под наклоном 30° — максимальная длина карниза до 8 м.п. и максимальный вес шторы до 30 кг.

Радиус изгиба:

* Изгиб в горизонтальной плоскости

* Минимальный радиус изгиба:

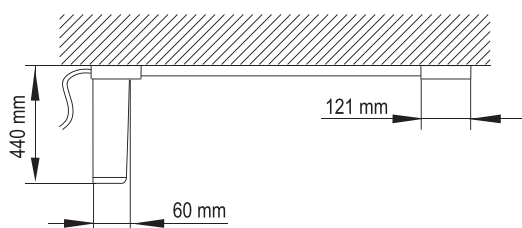
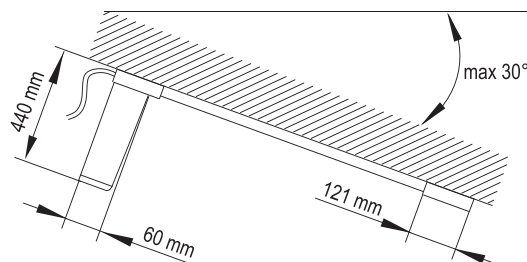
дуга (эрекер) $R = 600 \text{ мм}$ угловой изгиб $R = 250 \text{ мм}$ или $R = 300 \text{ мм}$ (на выбор)**Варианты установки электропривода****Стандартная****Под наклоном**



КАРНИЗЫ С ЭЛЕКТРИЧЕСКИМ ПРИВОДОМ

Чертеж профиля

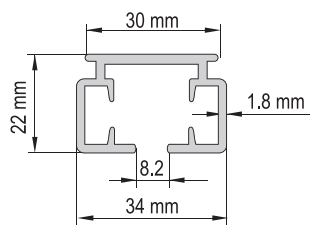

Монтаж в нишу

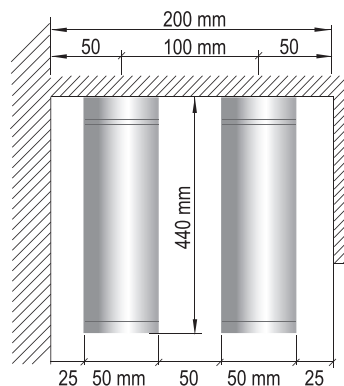
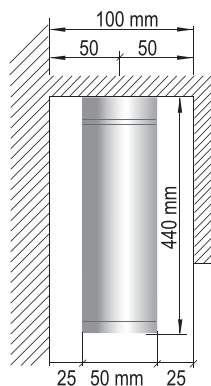

Монтаж карниза

Стеновой

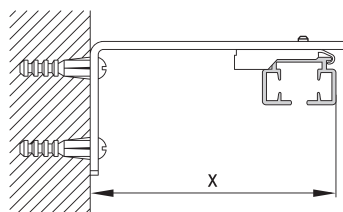

длина кронштейна	x
60 mm	77 mm
100 mm	117 mm
150 mm	167 mm
200 mm	217 mm
250 mm	267 mm
300 mm	317 mm

Потолочный

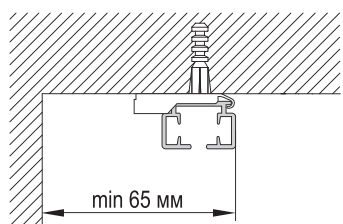

С клипсой арт. EC 7640 (используется в стандартной комплектации)

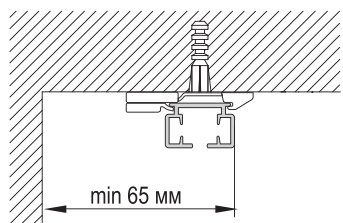
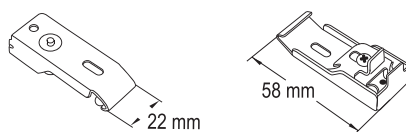

С клипсой арт. EC 9640 (используется для эркерных карнизов)

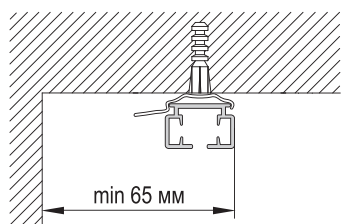
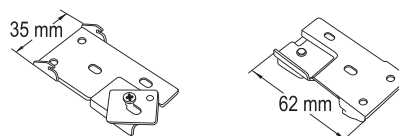

С клипсой арт. EC 9650 (используется для штор весом до 10 кг.)

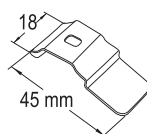



КАРНИЗЫ С ЭЛЕКТРИЧЕСКИМ ПРИВОДОМ

Технические характеристики электропривода	AIR MOTOR 7400
Электропривод EC8800	230V, 50Hz, 2.5Nm, 105W, 0.46A
Встроенный радиоприемник (433,92 MHz)	+
Управление от ручного и настенного радиопередатчика	+, а также со смартфона
Управление от фазного выключателя	+
Класс защиты	IP40
Уровень шумности	50 dB(A)
Время непрерывной работы	10 минут
Скорость движения	20 см в секунду
Максимальное количество оборотов	∞
Электронная память конечных положений	+
Возможность программирования конечных положений с помощью пульта д. у.	+
Скрытая проводка кабеля	-
Возможность программирования третьего (промежуточного) положения	+
Возможность подключения к системе «Умный Дом» (подключение по «сухому» контакту или по фазе)	+
Защита от перегрузок	+
Монтаж с левой или правой стороны карниза (возможна переустановка в течение эксплуатации)	+
Гарантия	5 лет

Схема подключения электропривода

Схема для низковольтного управления электроприводом

Подключение фазное + радио

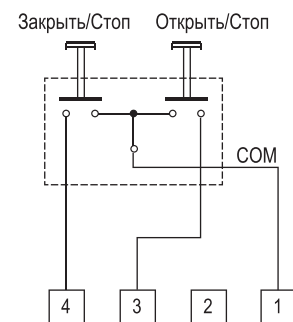
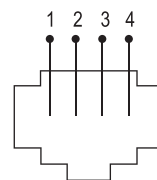
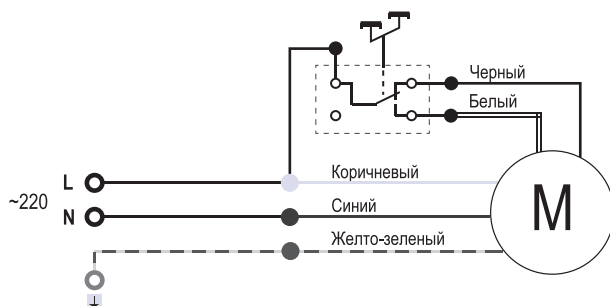



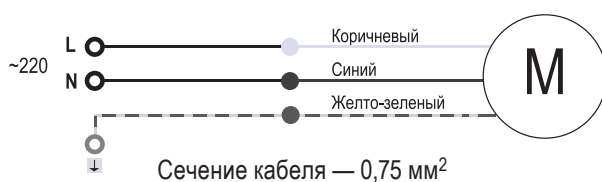

Подключение радио



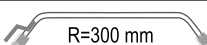
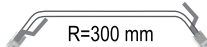
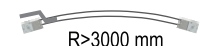
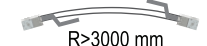

КАРНИЗЫ С ЭЛЕКТРИЧЕСКИМ ПРИВОДОМ

Весовая нагрузка для AIR MOTOR 7400

Тип профиля	2 м	4 м	6 м	8 м	10 м	12 м
A 	86 кг	74 кг	70 кг	66 кг	60 кг	50 кг
B 	100 кг	84 кг	80 кг	76 кг	70 кг	60 кг
C 	56 кг	46 кг	44 кг	40 кг	36 кг	26 кг
D 	58 кг	54 кг	50 кг	44 кг	38 кг	28 кг
E 	68 кг	64 кг	60 кг	56 кг	50 кг	40 кг
F 	78 кг	74 кг	70 кг	66 кг	60 кг	50 кг
G 	40 кг	36 кг	30 кг	/	/	/
H 	46 кг	42 кг	36 кг	/	/	/

Варианты изгиба

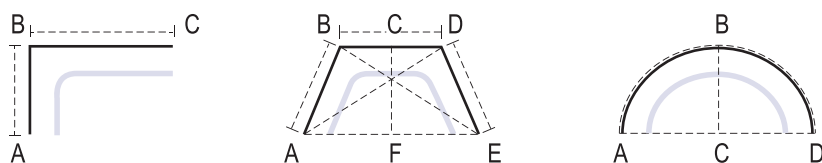

Варианты открытия штор

Система «Wave» (Волна)

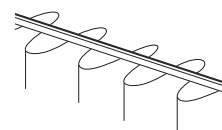
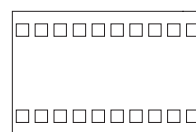
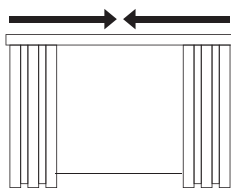
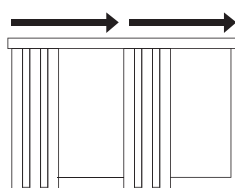

Лента «Волна», Арт. 73

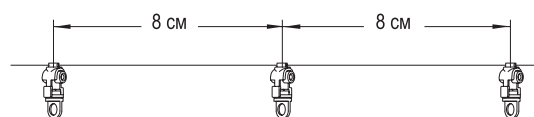
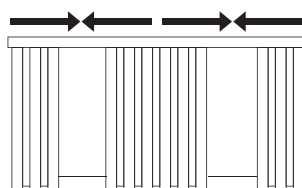
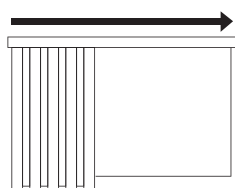

Бегунки на шнуре Арт. EC7668

Обратите внимание!

Электроприводом Air Motor возможно управлять только радиопультами и радиокнопками Air Motor.