

**AIR MOTOR 7500**

Управление от проводной кнопки / радиопульта / смартфона / встроенный приемник радиосигнала / встроенный WI-Fi модуль

**Особенности системы AIR MOTOR 7500**

~220V

max.
12 m

- Универсальный электропривод: управление от радиопульта / смартфона / радиокнопки / проводной кнопки (фазное управление) / выход на «сухой» контакт / умный дом
- Встроенный WI-Fi модуль (управление электрокарнизом через фирменное приложение Air Motor в телефоне)
- Функция «Touch Motion» — запуск электропривода вручную, потяните за штору рукой
- Встроенный трансформатор позволяет работать электроприводу в сетях с напряжением от 110 до 240V
- Удобная click-система крепления электропривода к карнизу
- Бесшумная работа двигателя — 25 dB
- Максимальная длина профиля без соединительного элемента – 6 м
- Максимальная ширина карниза (габаритная) до 12 метров
- Максимальный вес шторы до 50 кг

Радиус изгиба:

* Изгиб в горизонтальной плоскости

* Минимальный радиус изгиба:

дуга (эрекер) $R = 600$ мм

угловой изгиб $R = 250$ мм или $R = 300$ мм (на выбор)

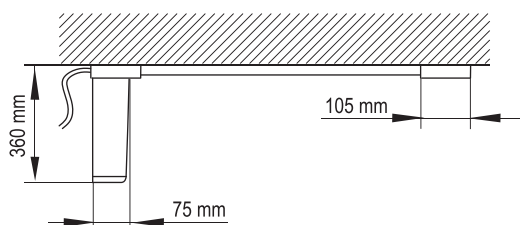
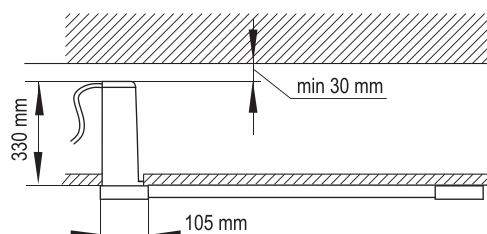
Варианты установки электропривода**Стандартная****Установка в полый потолок**



КАРНИЗЫ С ЭЛЕКТРИЧЕСКИМ ПРИВОДОМ

Чертеж профиля

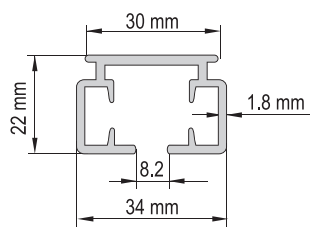

Монтаж в нишу

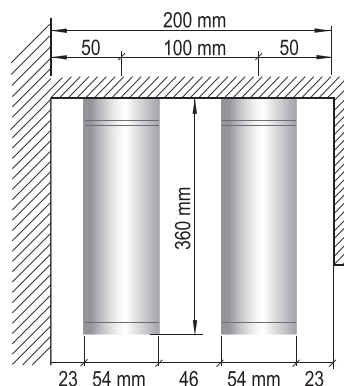
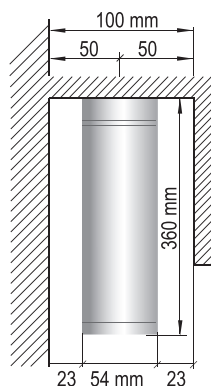

Монтаж карниза

Стеновой

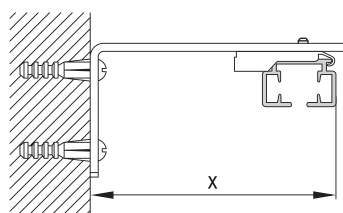

длина кронштейна	x
60 mm	70 mm
100 mm	110 mm
150 mm	160 mm
200 mm	210 mm
250 mm	260 mm
300 mm	310 mm

Потолочный

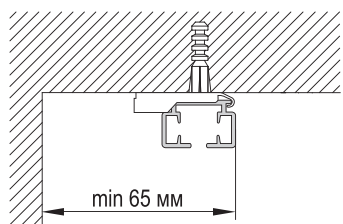

С клипсой арт. ЕС 7640 (используется в стандартной комплектации)

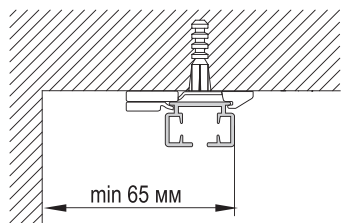
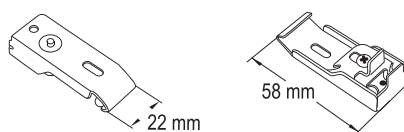

С клипсой арт. ЕС 9640 (используется для эркерных карнизов)

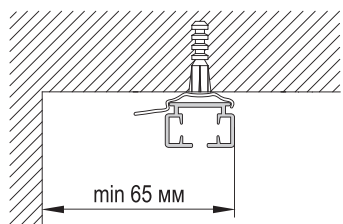
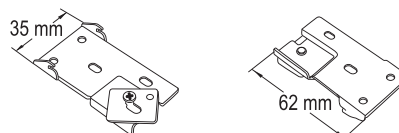

С клипсой арт. ЕС 9650 (используется для штор весом до 10 кг.)

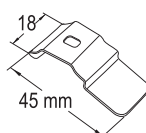



КАРНИЗЫ С ЭЛЕКТРИЧЕСКИМ ПРИВОДОМ

Технические характеристики электропривода	AIR MOTOR 7500
Электропривод EC7250 Wi-Fi	110-240V (встроенный трансформатор), 50-60Hz, 1.2Nm, 28W, 0.13A
Встроенный радиоприемник (433,92 MHz)	+
Управление от ручного и настенного радиопередатчика	+, а также со смартфона
Управление от фазного выключателя	+
Класс защиты	IP20
Уровень шумности	25 dB(A)
Время непрерывной работы	4 минуты
Скорость движения	14 см в секунду
Максимальное количество оборотов	∞
Электронная память конечных положений	+
Возможность программирования конечных положений с помощью пульта дистанционного управления	+
Скрытая проводка кабеля	+
Автоматическая остановка при обнаружении преграды (AUTOSTOP)	+
Плавная работа, благодаря функциям мягкого старта и мягкой остановки электропривода	+
Возможность ручного управления в случае отключения электричества	+
Возможность программирования третьего (промежуточного) положения	+
Защита от перегрузок	+
Монтаж с левой или правой стороны карниза (возможна переустановка в течение эксплуатации)	+
Гарантия	5 лет

Схема подключения электропривода

Схема для низковольтного управления электроприводом

Подключение фазное + радио

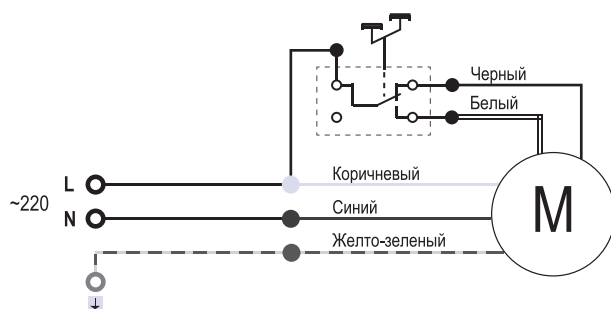

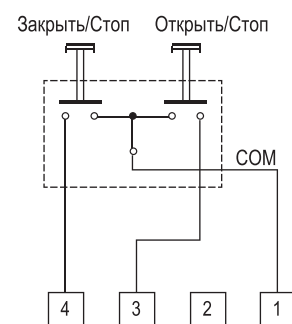
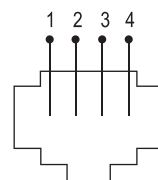
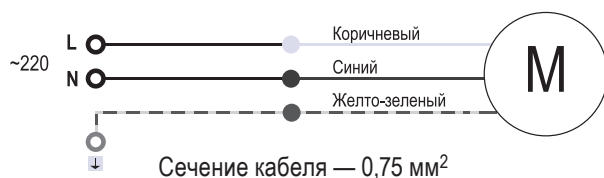

Подключение радио





КАРНИЗЫ С ЭЛЕКТРИЧЕСКИМ ПРИВОДОМ

Весовая нагрузка для AIR MOTOR 7500

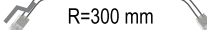
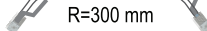
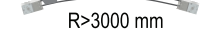
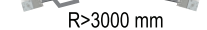
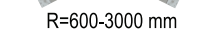
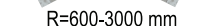
Тип профиля	2 м	4 м	6 м	8 м	10 м	12 м
A 	43 кг	37 кг	35 кг	33 кг	30 кг	25 кг
B 	50 кг	42 кг	40 кг	38 кг	35 кг	30 кг
C 	28 кг	23 кг	22 кг	20 кг	18 кг	13 кг
D 	29 кг	27 кг	25 кг	22 кг	19 кг	14 кг
E 	34 кг	32 кг	30 кг	28 кг	25 кг	20 кг
F 	39 кг	37 кг	35 кг	33 кг	30 кг	25 кг
G 	20 кг	18 кг	15 кг	/	/	/
H 	23 кг	21 кг	18 кг	/	/	/

Варианты изгиба

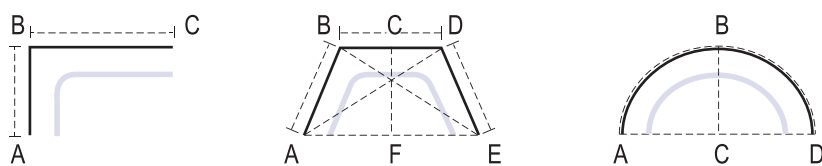

Варианты открытия штор

Система «Wave» (Волна)

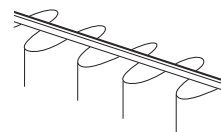
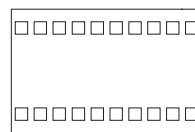
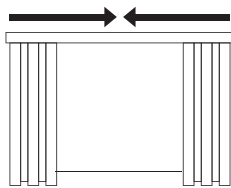
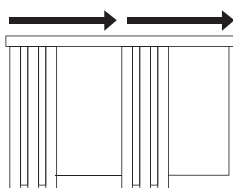

Лента «Волна», Арт. 73

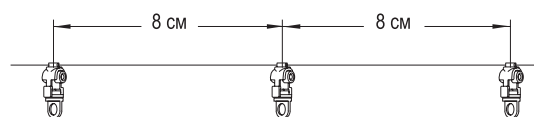
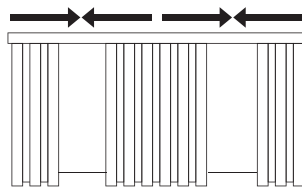
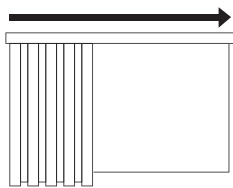

Бегунки на шнуре Арт. EC7668

Обратите внимание!

Электроприводом Air Motor возможно управлять только радиопультами и радиокнопками Air Motor.